

CTM LYNG

Installasjon- og Brukerveiledning

Gjelder for produkter med serienummer f.o.m 1601-00001

Mswitch Komfyrvaktssensor

Mswitch Komfyr Sensor

El.nr.: 6251643

Mswitch Komfyr Sensor Svart

El.nr.: 6251653

Mswitch Komfyr Sensor Sølv

El.nr.: 6251654



En verden av muligheter

Mswitch Komfyrvaktsensor er et sikkerhetsprodukt som overvåker platetoppen på komfyren. Den har en todelt sikkerhetsfunksjon: Tidsbryterfunksjon og vakt for overtemperatur.

Fungerer sammen med:

- Alle Mstikk

Timerfunksjon

Når komfyrvaktsensor registrerer økt driftstemperatur på platetoppen, vil en innebygd timer starte. Etter innstilt tid utløper, vil strømtilførselen bli slått av, selv om overoppheting ikke har skjedd. Dette skal hindre at man glemmer, eller forlater komfyren når platene står på. I de siste 5 minutter av innstilt tid, vil komfyrvaktsensoren gi et pip hvert 15. sekund, for å indikere at tiden snart utløper. Et trykk på knappen under alarmtiden vil nullstille timeren slik at du kan fortsette matlagingen. Ny alarm vil på nytt komme når tiden utløper

Overtemperatur

Ved overtemperatur vil komfyrvakten gi alarm med trippel pip hvert 5. sekund i opptil 40 sekunder. Hvis knappen betjenes innen alarmtiden, får du 5 minutter mer tid. Uten betjening av knapp i alarmtiden, vil strømtilførselen slås av. NB! Ved betjening av knapp i alarmtiden, vil sikkerhetsfunksjonen på komfyrvakten være deaktivert i 5 min, før den på nytt fortsetter å overvåke komfyren. Hvis komfyrvaktsensoren står i Institusjon Modus (DipSW5 ON) er det ikke mulig å kjøpe ny tid. Her må problemet løses ved å senke varmen. Etter utkobling vil det være mulig å starte komfyren, men så lenge temperaturen er høy, vil komfyrvaktsensoren gå i alarmmodus igjen.

Tamperfunksjon

Hvis komfyrvaktsensoren fjernes fra festet vil en sikkerhetsfunksjon aktiveres og koble ut strømmen til komfyren. Sensoren piper 1 gang hvert sekund i 5 sekunder, før den kobler ut komfyren. For å starte komfyren sett sensoren tilbake i festet og trykk på funksjonsknappen (Kort trykk).

VEDLIKEHOLD

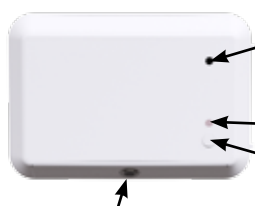

Lydalarm

- 1 pip: Tidsbryter funksjon, tiden snart slutt.
- 2 pip: Batteriskifte
- 3 pip: Temperatur for høy

Lys

SW1 Funksjonsknapp

Et trykk forlenger tiden eller tilbakestilles om utkobling har skjedd.

Temperatursensor

Må rengjøres regelmessig med litt såpe.

Batteribytte

Et batteribytte er vanligvis ikke nødvendig før etter ca. 6 års bruk. Sensoren vil varsle batteribytte ved behov. Ta sensor av veggen. Skru ut skruene på baksiden. Plukk ut batteriene og erstatt med nye. (Batteri type AAA) Se at batteriene er satt i riktig i forhold til symbolene.

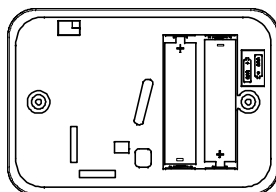

OBS! Gjennomfør paring og test av komfyrvaktsensoren før den monteres.

- Rengjør og tørk veggen sensoren skal festes på.
- Fjern beskyttelsesfolien på tapen, sensorens bakside.
- Presses på plass i riktig høyde i hht. Instuksjonen, se ill.bilde.
- Koble komfyrens stikkontakt i komfyrvaktsensorens strømuttak.
- Et kort trykk på knappen som er på sensoren, et signal = kommunikasjon med stikkontakt. Komfyren er klar til bruk.

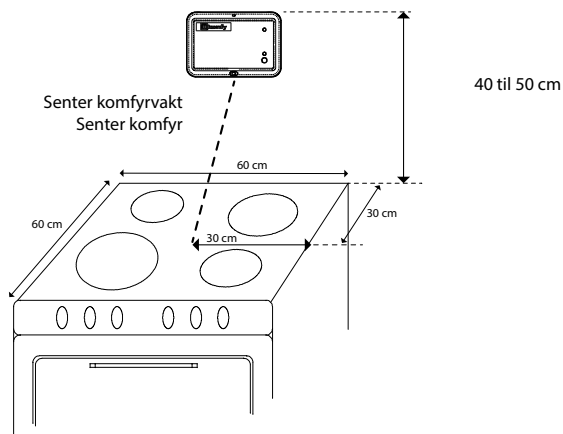

PARING

Alternativ 1 (Utføres kun av autorisert personell)

1. Trykk kort på knappen (SW1) i stikkontakten. Gul diode starter å blinke hvert 2. sekund. **Stikkontakten står nå i paringsmodus i 60 sekunder.**
2. Hold inne knappen på komfyrvaktsensoren (SW1), og sett i batteriene. Sensoren kvitterer med 2 korte pip når batteriene blir satt i. Fortsett å hold knappen til komfyrvaktsensoren piper 3 ganger. **Enhetene er nå parert.**

Alternativ 2 (Kan utføres av alle)

1. Kutt strømmen på stikkontakten ved å ta sikringskursen av og på. Gul diode starter å blinke hvert 2. sekund. **Stikkontakten står nå i paringsmodus i 60 sekunder.**
2. Hold inne knappen på komfyrvaktsensoren (SW1), og sett i batteriene. Sensoren kvitterer med 2 korte pip når batteriene blir satt i. Fortsett å hold knappen til komfyrvaktsensoren piper 3 ganger. **Enhetene er nå parert.**
3. Kutt på nytt strømmen på stikkontakten ved å ta sikringskursen av og på. Dette må utføres innen 1 min etter endt paring.

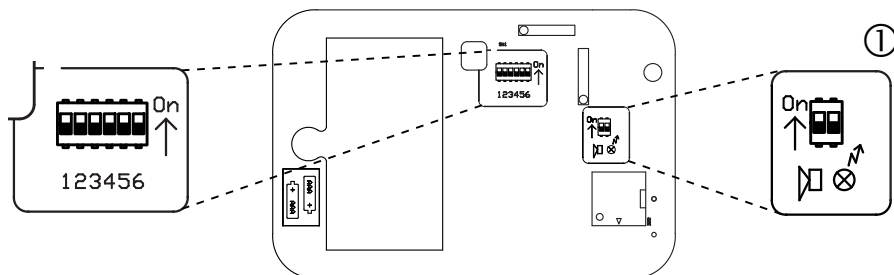

Tid**	15 min	30 min	45 min	60 min
DIPSW 1	Off	Off	On *	On
DIPSW 2	Off	On	Off *	On

Temperatur	Normal temp.	Forhøyd temp.
DIPSW 3	Off *	On

Lydmodus	4kHz	3kHz
DIPSW 4	Off *	On

Bruksmodus	Standard	Tilpasset
DIPSW 5	Off	On *

Driftsmodus	Normal drift	Paring/Test
DIPSW 6	Off *	On

Alarmvarsling	Av	På
Lyd	Off	On *
Lys	Off	On *

* = Fabrikkinnstilling

**= Kun aktiv når Bruksmodus = Tilpasset (DIPSW5 ON)

DIPSW 3, høyere temperaturgrense

Hvis det er behov, så kan den godkjente temperaturgrensen for komfyrvakta økes, ved å sette DIPSW 3 på ON. Vi anbefaler at den får stå på fabrikkinnstillinger. Ikke mulig ved Bruksmodus = Tilpasset (DIPSW 5 ON).

Alarm, lyd og lys

Aktivering/deaktivering av lyd/lys alarm, gjøres via separate DIPSW, se symbol ① på tegning.

FUNKSJONSINNSTILLINGER

Komfyrvakten leveres med 2 ulike forhåndsdefinerte bruksmodus: Standard og Tilpasset.

	Standard	Tilpasset
DIPSW 5	Off	On
Tidsbryter-funksjon	2 timer	15, 30, 45 & 60 min
Endring av brukstid	2 timer	Lik tiden som er brukertilpasset
Alarm ved for høy temperatur	20-40 sekunder	20-40 sekunder
Forlenget brukstid	12 timer	2 timer

Forlenget brukstid:

Hvis man ønsker forlenget brukstid, hold funksjonsknappen inne i minst 10 sekunder, et pip bekrefter at funksjonen er aktivert. Nedtellingen starter uavhengig om koketoppen er varm eller ikke. Når tiden er ute, eller hvis koketoppen har vært aktiv og blitt avkjølt igjen, tilbakestilles sensor automatisk til normal brukstid.

TILBEHØR TIL KOMFYRVAKT SENSOR

Feste

Med våre monteringsfester og plasseringsverktøy kan du raskt og enkelt montere sensor så den alltid leser av koketoppens senter.

Plasseringsverktøy

Hjelper deg å få rett vinkel på sensoren ved montering på våre justerbare monteringsfester.

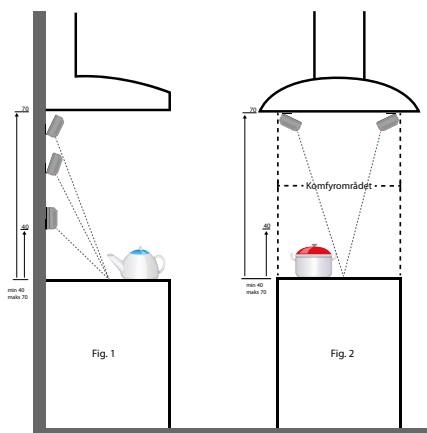

1.

Demonter baksiden av sensoren og sett DIPSW 6 i posisjon ON.

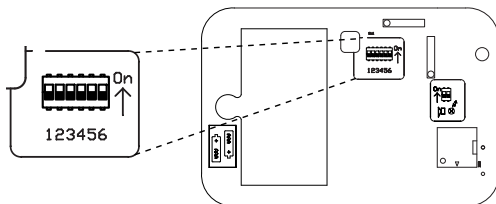

2.

Et kort trykk på funksjonsknappen som er plassert på sensorens fremside.

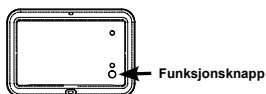

3.

Hold «varmesensoren» ① mot pannen din, og se at komfyren slår ut. (temperaturen i pannen din er over 30°C).

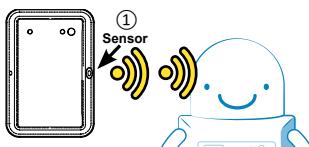

4.

Hold «varmesensoren» ① mot et kaldt punkt (vanlig romtemperatur) og komfyren skal nå starte igjen. (punktet har lavere temperatur enn 30°C).

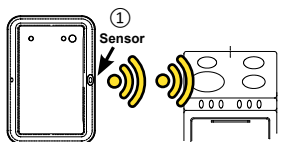

5.

Du har nå testet alle funksjoner. Glem ikke å stille DIPSW 6 tilbake på OFF og monter sensoren tilbake på veggen.

Alarm - For høy temperatur	
Alarmindikasjon	3 pip hvert 5. sekund (og rød lysdiode blinker) som vil vedvare i opptil 40 sekunder før strømmen kuttes.
Tiltak	Trykk på funksjonsknappen og gjør tiltak, f.eks skru ned varmen innen 5 minutter. Obs! Under denne perioden er ikke komfyrvakten aktiv.

Alarm - 5 minutter igjen av brukstiden	
Alarmindikasjon	1 pip hvert 15. sekund.
Tiltak	Trykk på funksjonsknappen for nullstille timeren.

Alarm - Ingen respons på komfyren	
Alarmindikasjon	-
Tiltak	Trykk på funksjonsknappen.

Alarm - Lavt Batteri	
Alarmindikasjon	2 pip, og blink i rød diode hvert femte minutt.
Tiltak	Ta sensor fra festet, skru av dekselet. Sett i 2 nye batterier (2x AAA) innen 15 minutter. Obs! Påse at du har nye batterier tilgjengelig før bytte.

Alarm- Tamperfunksjon	
Alarmindikasjon	1 pip hvert sekund i 5 sekunder, og strømutkobling.
Tiltak	Sett sensoren i festet sitt, og trykk på funksjonsknappen.

NØDMODUS

Hvis det oppstår en feil med komfyrvakten, eller at batteriene er tomme, vil komfyren slås av. Om feilen ikke kan rettes umiddelbart kan man kutte strømforsyningen til aktuell stikkontakt, ved å ta sikringskursen av og på igjen. Det vil gi en midlertidig brukstid av stikkontakten i 12 timer (trykk ikke på sensorens knapp i denne brukstiden).

OBS! Sikkerhetsfunksjonene er ikke aktive i denne perioden.

CTM LYNG

1317/art.nr.: 11378

Tekniske data

Type: Trådløs Komfyrvakt	Batteri: 2xAAA/LR03
Frekvens: 868,100 MHz	Sendereffekt: +5 dBm
Batterilevetid: 6 år eller ved alarm ved dårlige batteri	Tidsur: 2 timer/12 timer

CTM Lyng AS er Norges fremste produsent og leverandør av sikkerhetsprodukter til hjemmet, Velferdsteknologi, Energiøkonomisering, samt lys og varmestyring, for alle typer bygg, kjent under merkevarene Mkomfy®, VERN, Microsafe® og Centrol®. Vi distribuerer våre produkter via Elektrogrossister. Vi tilbyr alt fra utvikling av produkt til produksjon og distribusjon.

Våre produksjonslokaler i Vanvikan har en av Europas mest moderne maskinparker.

Verkstedvegen 19, 7125 Vanvikan

**Tel. +47 72 83 16 11
Faks +47 74 85 55 49**

**For mer informasjon, besøk oss på
www.ctmlyng.no**

Takk til deg som valgte et produkt fra CTM Lyng AS