





### Tekniske data 1/2"

**Dimensjon:** H84 x B45 x L59 mm  
**Driftspenning:** 12VDC

**Trykk/Flow:** 0,15 - 10 bar / 42 l min  
**Spole:** Bistabil

#### Tilkobling:

INN: 1/2" innvendige gjenger  
UT: 1/2" innvendige gjenger



### Tekniske data 3/4"

**Dimensjon:** H94 x B55 x L79 mm  
**Driftspenning:** 12VDC Bistabil spole

**Trykk/Flow:** 0,15 - 10 bar / 92 l min  
**Spole:** Bistabil

#### Tilkobling:

INN: 3/4" innvendig gjenger  
UT: 3/4" innvendig gjenger

# CTM LYNG

4920 art.nr.: 13914

### Test av installasjon

Test kan gjøres på flere måter, avhengig av tilkoblet tilbehør.

- Med **Fuktføler**, se bruksanvisning til fuktføler for å simulere fukt.
- Med **Master On/Off**, se at vannet slås av/på ved trykk på knappen.
- Med **Tidsbryter**, se at vannet stenger etter utgått tid.
- Med **Bevegelsesføler**, se at vannet stenger etter utgått tid etter siste bevegelse.

CTM Lyng AS er Norges fremste produsent og leverandør av sikkerhetsprodukter til hjemmet, Velferdsteknologi, Energiøkonomisering, samt lys og varmestyring, for alle typer bygg, kjent under merkevarene mKomfy®, mTouch®, Microsafe® og Control®. Vi distribuerer våre produkter via grossister. Vi tilbyr alt fra utvikling av produkt til produksjon og distribusjon. Våre produksjonslokaler i Vanvikan har en av Europas mest moderne maskinparker.

**Verkstedvegen 19, 7125 Vanvikan**

**Tlf. +47 72 83 16 11**

**E-post: [marked@ctmlyng.no](mailto:marked@ctmlyng.no)**

**For mer informasjon, besøk oss på [www.ctmlyng.no](http://www.ctmlyng.no)**

**Takk til deg som valgte et produkt fra CTM Lyng AS**

# CTM LYNG

## Installasjonsveiledning

### Magnetventil



**1/2" Magnetventil**    **3/4" Magnetventil**

Nrf.nr.: 5648513  
EL.nr.: 6251629

Nrf.nr.: 5648511  
EL.nr.: 6251649

En verden av muligheter

Magnetventil er et sikkerhetsprodukt fra CTM Lyng AS.

Ventil styrer vanntilførselen i boligen, enkelte rom og aktuelle brune-/hvitevarer.

Systemet er fleksibelt og kan bygges ut etter ulike behov og ønsket sikkerhetsnivå.

**Ventilen kan styres med:**

**Ventildriver**

Nrf.: 564 85 22  
El.nr.: 6254372

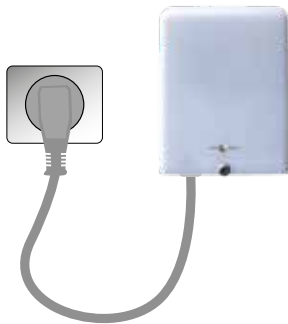

**Ventildriver m/ strømadapter**

Nrf.: 564 85 23  
El.nr.: 6254371

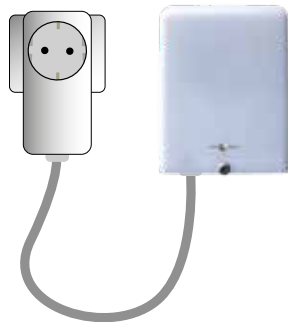

- Pil på ventilen indikerer vannretningen.
- Leveres i åpen stilling.
- Styres med 12VDC-puls.
- Ventilen blir stående i den stillingen den er satt i, inntil den får en puls med motsatt polaritet.
- Ventil endrer ikke stilling hvis den kobles fra ventildriver.
- Stilling ved strømbrudd kan settes på ventildriver, se bruksanvisning til ventildriver.

**TIPS:** Programmer alle enhetene i anlegget før de monteres. Dette for enklere testing av utstyret.

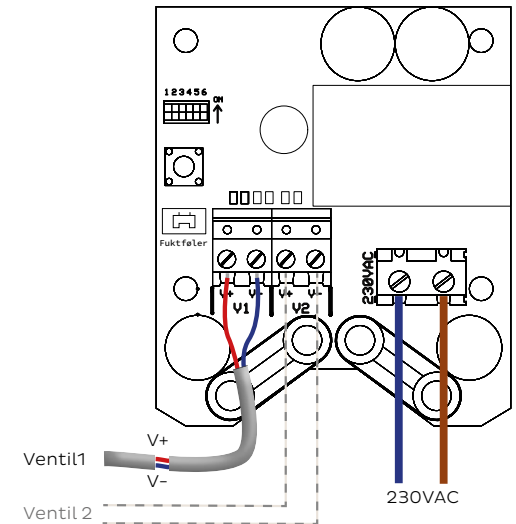

Se bruksanvisning til ventildriver for detaljert informasjon.



**Paring komponenter** (fuktføler, styrepanel, bev.)**Alternativ 1** (Utføres kun av autorisert personell)

1. Trykk kort på knappen SW1 i ventildriveren. LED2 (gul) starter å blinke hvert 2. sekund. Ventildriveren står nå i paringsmodus i 60 sekunder.
2. OBS! Betjen enheten du ønsker å pare med, se egen bruksanvisning.

**Alternativ 2** (Kan utføres av alle)

1. Kutt strømmen på ventildriveren i 5 sekunder, ved å ta støpsel ut og inn. LED2 (gul) starter å blinke hvert 2. sekund. Ventildriveren står nå i paringsmodus i 60 sekunder.
2. OBS! Betjen enheten du ønsker å pare med, se egen bruksanvisning. Kutt på nytt strømmen på ventildriveren i 5 sekunder, ved å ta støpsel ut og inn. Dette må utføres innen 1 min etter endt paring.

**Paring HUB**

(Utføres kun av autorisert personell)

1. Aktiver innmeldings-modus på mTouch HUB, se egen bruksanvisning.
2. Hold ned knapp SW1 i ventildriveren i ca 4 sekunder til LED2 (gul) og LED3 (rød) lyser samtidig. Enheten kvitterer med 5 "pip" når paresignal er sendt.

**SLETTING AV PAREDE ENHETER**

Utføres kun av autorisert personell

OBS! Dette sletter alle enheter ventildriveren er pare med.

1. Hold inn knappen SW1 i ventildriveren i ca 10 sekunder til LED3 (rød) begynner å blinke. OBS! LED2 (gul) og LED3 (rød) vil lyse og slukke igjen - fortsett å hold inn knappen til LED3 (rød) begynner å blinke.
2. Når LED3 (rød) blinker, slipper du knappen og LED3 (rød) vil kvittere ved å blinke 5 ganger.

Sletting er gjennomført.

**TIPS:** For å sjekke hvor mange enheter ventildriveren er pare med, hold inn knappen SW1 i ventildriveren til LED2 (gul) lyser fast. Slipp så knappen. LED2 (gul) vil da blinke et antall ganger = antall enheter den er pare med.

**CTM  
LYNG****Test av installasjon**

Test kan gjøres på flere måter, avhengig av tilkoblet tilbehør.

- Med **Fuktføler**, se bruksanvisning til fuktføler for å simulere fukt.
- Med **Master On/Off**, se at vannet slås av/på ved trykk på knappen.
- Med **Tidsbryter**, se at vannet stenger etter utgått tid.
- Med **Bevegelsesføler**, se at vannet stenger etter utgått tid etter siste bevegelse.

**Tekniske data**

<b>Dimensjon:</b> HxBxD 95 x 73 x 37 mm	<b>Driftspenning:</b> 230VAC +10/ -20%
<b>RF:</b> 868.100 MHz +5 dBm Kompatibel med "v2"-utstyr, se side 2	

CTM Lyng AS er Norges fremste produsent og leverandør av sikkerhetsprodukter til hjemmet, Velferdsteknologi, Energiøkonomisering, samt lys og varmestyring, for alle typer bygg, kjent under merkevarene mKomfy®, mTouch®, Microsafe® og Control®. Vi distribuerer våre produkter via grossister. Vi tilbyr alt fra utvikling av produkt til produksjon og distribusjon. Våre produksjonslokaler i Vanvikan har en av Europas mest moderne maskinparker.

**Verkstedvegen 19, 7125 Vanvikan****Tlf. +47 72 83 16 11****E-post: [marked@ctmlyng.no](mailto:marked@ctmlyng.no)****For mer informasjon, besøk oss på  
[www.ctmlyng.no](http://www.ctmlyng.no)****Takk til deg som valgte et produkt fra CTM Lyng AS**

5019 art.nr.: 13004

**CTM  
LYNG****Installasjon- og Brukerveiledning**

Gjelder prod.uke f.o.m. 38-2019

**Ventildriver**

Nrf.nr.: 5648522

El.nr.: 6254372

**Ventildriver med strømadapter**

Nrf.nr.: 5648523

El.nr.: 6254371

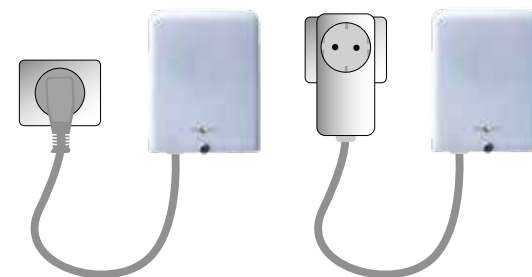

En verden av muligheter

Ventildriver er et sikkerhetsprodukt fra CTM Lyng AS.

Ventildriveren styrer 1 eller 2 ventiler samtidig og kan kommuniserer trådløst med opp til 16 enheter.

#### Fungerer sammen med

- ½" og ¾" magnetventiler
- Fuktføler trådløs
- Bevegelsesføler trådløs
- Master On/Off trådløs
- Tidsbryter trådløs
- mTouch Sparebryter
- mTouch HUB



Se etter produkter  
merket "v2"

Systemet er fleksibelt og kan bygges ut etter ulike behov og ønsket sikkerhetsnivå.

Testing av installasjonen bør gjøres minimum 1 gang i året, se **TEST AV INSTALLASJON**, side 6.

### BEVEGELSESFØLER-FUNKSJON

Når bevegelsesføleren detekterer bevegelse, åpner ventilen for vann. Justerbar gangtid; setter tid for hvor lenge ventilen er åpen etter siste detektert bevegelse. 1min – 4 timer.

### UKTFØLER-FUNKSJON

Når en ekstern trådløs fuktføler detekterer fukt, stenger ventilen. For å åpne ventilen, avstiller man alarmen på den utløste fuktføleren.

### MASTER-FUNKSJON

Lukker og åpner ventilen ved betjening.

#### Masterbryteren overstyrer andre enheter.

Skrur man av en ventil med Master On/Off, må man betjene den samme Masterbryteren for å åpne ventilen igjen. Gjelder også alle Mstikk.

**TIPS:** Programmer alle enhetene i anlegget før de monteres. Dette for enklere testing av utstyret.

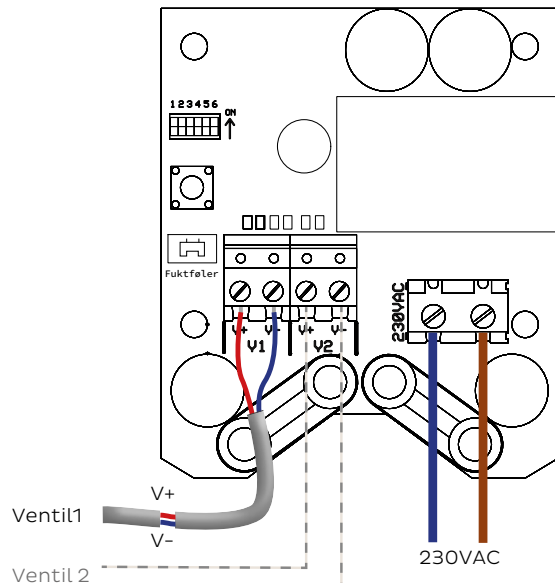

### INTERN UKTFØLER

Når intern fuktføler detekterer fukt (5 pip hvert 10. sekund) så stenger ventilen. For å åpne ventilen avstiller man alarmen ved å trykke på bryter SW1 bak frontdekselet, eller ved å ta strømmen til ventildriveren i 5 sekunder. Hvis det fortsatt er fukt holdes ventilen stengt.

### VENTIL-INFORMASJON

- Pil på ventilen indikerer vannretningen.
- Leveres i åpen stilling.
- Styres med 12VDC-puls.
- Ventilen blir stående i den stillingen den er satt i, inntil den får en puls med motsatt polaritet.
- Ventil endrer ikke stilling hvis den kobles fra ventildriver. Stilling ved strømbrudd kan settes med DipSW (side 4).

DipSW	Fabrikk	Funksjon
1	OFF	ON*: Lukker ventilen ved spenningsbortfall. OFF: Åpner ventilen ved spenningsbortfall.
2	OFF	ON*: Ventilen endrer ikke posisjon ved spenningsbortfall. OFF: Følger DipSW 1.
3	OFF	ON: Test - Åpner og lukker hvert 5. sekund.
4	ON	ON: Joggefunksjon - Åpner/lukker ventilen hvert 2. døgn.
5	OFF	ON: Nødåpning - Alltid åpen.
6		Ikke i bruk

\*Når DipSW 1 og 2 er ON har DipSW 2 høyeste prioritet

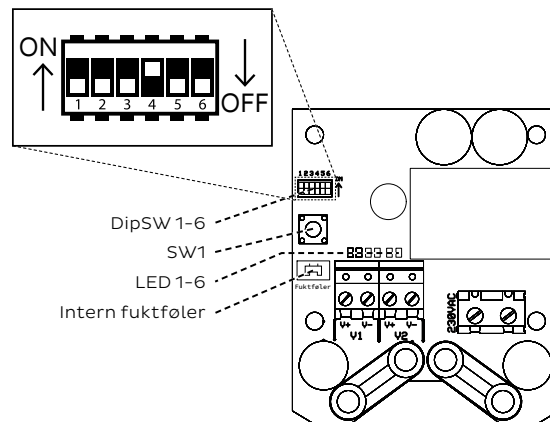

LED	Farge	Funksjon
LED1	Grønn	Power (normal drift - 1 blink hvert sekund)
LED2	Gul	Indikerer paremodus / antall pærede enheter
LED3	Rød	Indikerer når ventil er lukket / intern alarm
LED4	Blå	Blinker kort ved radiokommunikasjon
LED5	Grønn	Åpne-puls til ventilen
LED6	Rød	Lukke-puls til ventilen

### TEST AV VENTIL OG DRIVER

Utføres kun av autorisert personell

1. Åpne kran halveis.
2. Sett DipSW 3 i ON.
3. Ventilen veksler på å være åpen/stengt i 5 sek.
4. Sett DipSW 3 i OFF.

Testen er gjennomført.

Programmer fuktføleren til å kommunisere med én eller flere enheter.

#### Alternativ 1 (Utføres kun av autorisert personell)

1. Trykk kort på knappen (SW1 i stikkkontakten/ventildriveren.) Gul diode starter å blinke hvert 2. sekund. **Enheden står nå i paringsmodus, i 60 sekunder.**
2. Hold inne knappen på fuktføleren (SW1), og sett i batteriet. Fuktføleren kvitterer med 2 korte pip når batteriet er satt i. Fortsett å hold knappen til fuktføleren piper 3 ganger. **Enheden er nå parett.**

#### Alternativ 2 (Kan utføres av alle)

1. Kutt strømmen på stikkkontakten/ventildriveren ved å ta sikringskursen/støpselet ut og inn. Gul diode starter å blinke hvert 2. sekund. **Enheden står nå i paringsmodus, i 60 sekunder.**
2. Hold inne knappen på fuktføleren (SW1), og sett i batteriet. Fuktføleren kvitterer med 2 korte pip når batteriet er satt i. Fortsett å hold knappen til fuktføleren piper 3 ganger. **Enheden er nå parett.**
3. Kutt på nytt strømmen på stikkkontakten/ventildriveren ved å ta sikringskursen/støpselet ut og inn. Dette lagrer paringen. **Dette må utføres innen 1 min etter endt paring.**

#### TEST AV KOMMUNIKASJON

For å teste kommunikasjonen mellom fuktføleren og ventildriver/stikkontakt, kan man trykke gjentatte korte trykk på knappen (SW1) på fuktføleren. Blå diode i ventildriver/stikkontakt skal kvittere med et blink for hvert knappetrykk.

#### TEST/FUNKSJONSTEST AV FUKTFØLER

1. Åpne kranen halvveis.
2. Fukt kan simuleres ved å lage en kortslutning mellom to av fuktsensorpinnene anvist på side 3. Kan gjøres med et skrujern, annet metallobjekt eller en fuktig klut. Ventilen skal da stenge vanntilførselen.
3. For å åpne ventilen igjen, tilbakestilles alarmen med et kort trykk på fuktfølerens resettknapp (SW1).
4. Gjentas på alle fuktfølerne i anlegget (for å sjekke antall fuktfølere, se *Installasjon- og Brukerveiledning for Ventildriver* side 5 under Tips).

# CTM LYNG

2619 art.nr.: 12607

#### ÅRLIG SLUTTBRUKER-TEST

Eier/bruker av systemet skal ved installasjon sette seg inn i medfølgende Monterings- og Bruksanvisning, og er pliktig til å teste at installert utstyr stenger vanntilførselen som forutsatt i FG-testen.

Funksjonstest skal utføres minst 2 ganger i året, i henhold til Monterings- og Bruksanvisning for Fuktføler, On/Off-bryter, Tidsbryter og Bevegelsesføler.

#### Tekniske data

<b>Dimensjon:</b> HxD 24 x 58 mm	<b>Batteri:</b> 1x CR2450
<b>RF:</b> 868.100 MHz +5 dBm Kompatibel med "v2"- utstyr, se side 2	<b>Batteri levetid:</b> Inntil 4 år

CTM Lyng AS er Norges fremste produsent og leverandør av sikkerhetsprodukter til hjemmet, Velferdsteknologi, Energiøkonomisering, samt lys og varmestyring, for alle typer bygg, kjent under merkevarene mKomfy®, mTouch®, Microsafe® og Centrol®. Vi distribuerer våre produkter via grossister. Vi tilbyr alt fra utvikling av produkt til produksjon og distribusjon. Våre produksjonslokaler i Vanvikan har en av Europas mest moderne maskinparker.

**Verkstedvegen 19, 7125 Vanvikan**

**Tlf. +47 72 83 16 11**

**E-post: [marked@ctmlyng.no](mailto:marked@ctmlyng.no)**

**For mer informasjon, besøk oss på  
[www.ctmlyng.no](http://www.ctmlyng.no)**

**Takk til deg som valgte et produkt fra CTM Lyng AS**

# CTM LYNG

#### Installasjon- og Brukerveiledning

Gjelder produkt produsert etter uke 16-2019

#### Fuktføler trådløs

Nrf.nr.: 5648535  
El.nr.: 6251608



En verden av muligheter

Fuktføler er et sikkerhetsprodukt fra CTM Lyng AS.

Fuktføler stenger ventilen når den detekterer fukt, og kutter strømtilførselen på aktuelle stikkontakter den er parert med.

Fuktføleren monteres der det forventes fukt.

Ved lavt batteri vil fuktføleren varsle med 2 pip og 2 blink i rød diode (LED1) hvert femte minutt i tillegg til blink i LED hvert 10. sekund.

#### Fungerer sammen med

- Ekstern Fuktsensor 1m
- Ventildriver og Ventildriver m/strømadapter
- Alle Mstikk
- mTouch HUB



Se etter produkter merket "v2"

Systemet er fleksibelt og kan bygges ut etter ulike behov og ønsket sikkerhetsnivå.

## FKUTFØLER-FUNKSJON

Når fuktføleren detekterer fukt, stenger den ventiler og slår av stikkontakter den er parert med.

Fuktføleren varsler alarm med tre pip og blink hvert 10. sekund i 90 sekunder. Den vil så varsle med ett pip og blink hvert minutt inntil den blir resatt ved trykk på resett-knappen.

## DETEKSJON AV FUKT

Ved utløst fuktalarm vil fuktføleren låse ventiler og stikkontakter i av-stilling, og kan kun åpnes igjen ved å resette alarmen på den samme fuktføleren som utløste den.

OBS! Fuktføleren må være helt tørr før alarmen lar seg resette. Tørk den med en klut eller ta ut batteri og legg den til tork.

**OBS!** Gjennomfør paring og test av fuktføleren før den monteres. Se side 5.

Fuktføleren monteres der det forventes påvist fukt.

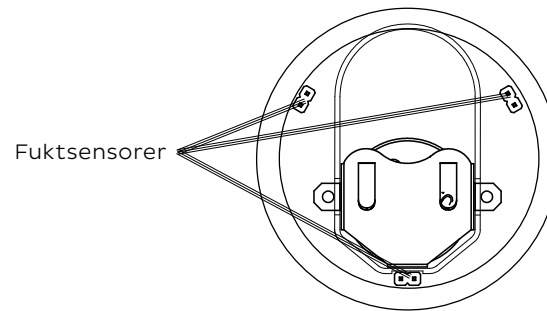

Fest bakplate med teip eller medfølgende skruer.

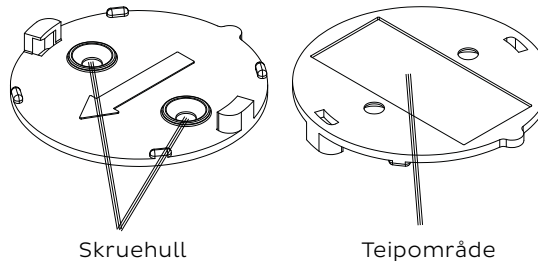

Monteres med pil på bakplaten mot batteriholder i fuktføleren. Legg fuktføleren på bakplate, og vri fast med klokken.

**TIPS:** Programmer alle enhetene i et anlegg før de monteres. Dette for enklere testing av utstyret.

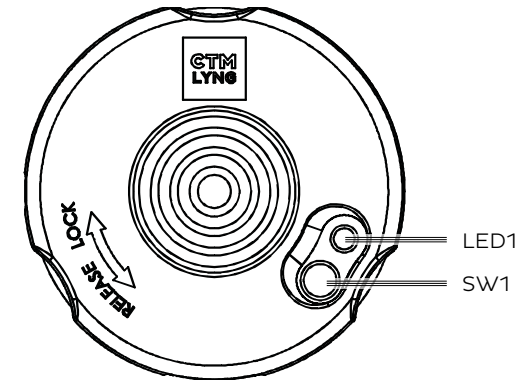

SW1		Programmerings-/ resettknapp
LED1	Rød	Alarm

## TILBEHØR

Tilbehør som **Ekstern Fuktsensor** og **Fuktfølerteip** kobles til Fuktføleren i kontakten.

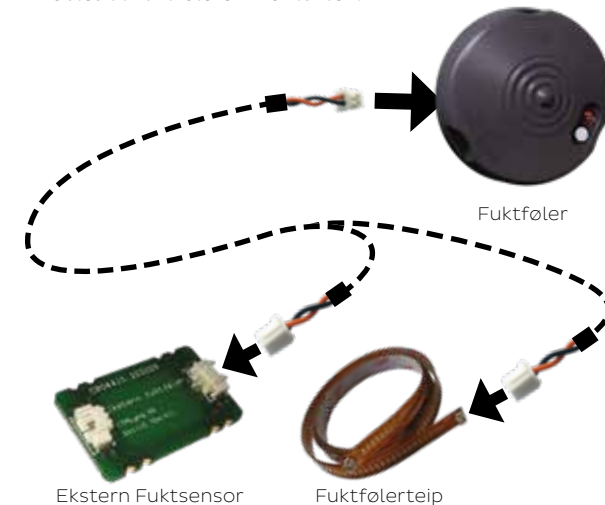

Når fuktføleren detekterer fukt, stenges ventilen og fuktføleren går i alarm med tre pip og blink i LED1 hvert 10. sekund.

Hvis fukten forsvinner vil fuktføleren etter 90 sekunder gå over til ett pip og blink i LED1 hvert minutt.

**Trykk på knapp SW1 for avstilling.**

Ventilen åpnes igjen.

Om dette ikke fungerer og fuktføleren på ny gir alarm, tørk av føler og teip med en klut eller papir.

**Trykk på knapp SW1 for avstilling.**

Ventilen åpnes igjen.

Eventuelt kan du ta ut batteriet etter avstilling og legge fuktføleren til tørk om alarmene gjentas.

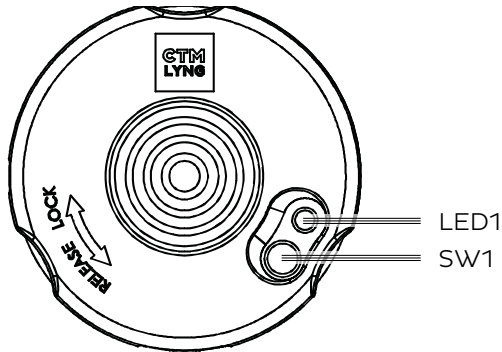

**TIPS:**

Hvis du har flere fuktfølere pass på at du avstiller den aktuelle som har gått i alarm (se hvilken som blinker i LED1).

**CTM  
LYNG**

2220 art.nr.: 13071

**Tekniske data**

**Type:**  
Fuktfølerteip 60 cm

**Koblingskabel:**  
1 meter

**Anbefalt maks lengde:**  
6 stk / 6 meter

CTM Lyng AS er Norges fremste produsent og leverandør av sikkerhetsprodukter til hjemmet, Velferdsteknologi, Energiøkonomisering, samt lys og varmestyring, for alle typer bygg, kjent under merkevarene mKomfy®, mTouch®, Microsafe® og Centrol®. Vi distribuerer våre produkter via grossister. Vi tilbyr alt fra utvikling av produkt til produksjon og distribusjon. Våre produksjonslokaler i Vanvikan har en av Europas mest moderne maskinparker.

**Verkstedvegen 19, 7125 Vanvikan**

**Tlf. +47 72 83 16 11**

**E-post: [marked@ctmlyng.no](mailto:marked@ctmlyng.no)**

**For mer informasjon, besøk oss på  
[www.ctmlyng.no](http://www.ctmlyng.no)**

**Takk til deg som valgte et produkt fra CTM Lyng AS**

**CTM  
LYNG**

**Installasjon- og Brukerveiledning**

**Fuktfølerteip 60 cm**

Nrf.nr.: 5648538  
El.nr.: 6251609



En verden av muligheter



Fuktfølerteip er et sikkerhetsprodukt fra CTM Lyng AS.

Fuktfølerteip fungerer som en forlenger til Fuktføler (El.nr.: 62 516 08 / NRF: 564 85 35).



Hele lengden av føleren har fukt deteksjon. Hvis fukt detekteres vil ventilen stenges.

Teipen monteres der det forventes fukt og kan kuttes kortere eller skjøtes lenger.

Systemet er fleksibelt og kan bygges ut etter ulike behov og ønsket sikkerhetsnivå.

**TIPS:**

Programmer alle enhetene i et anlegg før de monteres. (Master, Fuktføler, Bevegelsesføler). Dette for enklere testing av utstyret.

Fuktfølerteip monteres der fukt kan oppstå, og ønskes påvist.

**Fuktfølerteipen festes** med teipen på undersiden ved å dra av dekkfolien.

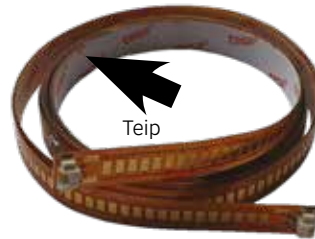

**Obs!** Det er viktig at overflaten hvor fuktfølerteipen skal festes er fri for fett og smuss for et godt og varig feste. Rengjør overflaten med isopropanol eller lignende, og la området tørke helt før fuktfølerteipen festes.

**Fuktfølerteip og Fuktføler kobles sammen** via medfølgende koblingskabel (1 meter).



**Fuktfølerteip kan skjøtes** for lengre sone med fuktføling, men bør ikke skjøtes mer enn 6 lengder / 6 meter.

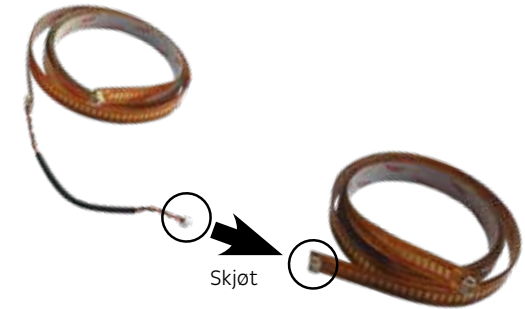

**Fuktfølerteipen kan kappes** til ønsket lengde langs det brune kontaktfeltet.

