





Tekniske data 1/2"

Dimensjon: H70 x B45 x L59 mm	Driftspenning: 12VDC
---	--------------------------------

Trykk/Flow: 0,15 - 10 bar / 42 l/min	Spole: Bistabil
--	---------------------------

Tilkobling:

INN: 1/2" innvendige gjenger
UT: 1/2" innvendige gjenger



Tekniske data 3/4"

Dimensjon: H76 x B55 x L79 mm	Driftspenning: 12VDC Bistabil spole
---	---

Trykk/Flow: 0,15 - 10 bar / 92 l/min	Spole: Bistabil
--	---------------------------

Tilkobling:

INN: 3/4" innvendig gjenger
UT: 3/4" innvendig gjenger

CTM LYNG

5119 art.nr.: 13014

Test av installasjon

Test kan gjøres på flere måter, avhengig av tilkoblet tilbehør.

- Med **Fuktføler**, se bruksanvisning til fuktføler for å simulere fukt.
- Med **Master On/Off**, se at vannet slås av/på ved trykk på knappen.
- Med **Tidsbryter**, se at vannet stenger etter utgått tid.
- Med **Bevegelsesføler**, se at vannet stenger etter utgått tid etter siste bevegelse.

CTM Lyng AS er Norges fremste produsent og leverandør av sikkerhetsprodukter til hjemmet, Velferdsteknologi, Energiøkonomisering, samt lys og varmestyring, for alle typer bygg, kjent under merkevarene mKomfy®, mTouch®, Microsafe® og Control®. Vi distribuerer våre produkter via grossister. Vi tilbyr alt fra utvikling av produkt til produksjon og distribusjon. Våre produksjonslokaler i Vanvikan har en av Europas mest moderne maskinparker.

Verkstedvegen 19, 7125 Vanvikan

Tlf. +47 72 83 16 11

E-post: marked@ctmlyng.no

For mer informasjon, besøk oss på www.ctmlyng.no

Takk til deg som valgte et produkt fra CTM Lyng AS

CTM LYNG

Installasjonsveiledning

Magnetventil



1/2" Magnetventil 3/4" Magnetventil

Nrf.nr.: 5648513
EL.nr.: 6251629

Nrf.nr.: 5648511
EL.nr.: 6251649

En verden av muligheter

Magnetventil er et sikkerhetsprodukt fra CTM Lyng AS.

Ventil styrer vanntilførselen i boligen, enkelte rom og aktuelle brune-/hvitevarer.

Systemet er fleksibelt og kan bygges ut etter ulike behov og ønsket sikkerhetsnivå.

Ventilen kan styres med:

Ventildriver

Nrf.: 564 85 22
El.nr.: 6254372

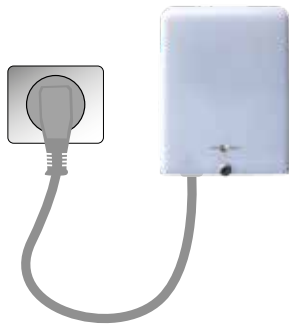

Ventildriver m/ strømadapter

Nrf.: 564 85 23
El.nr.: 6254371

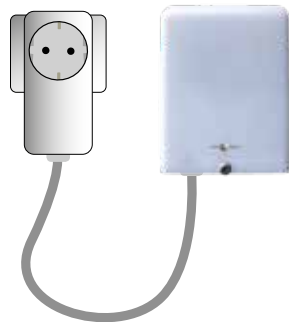

- Pil på ventilen indikerer vannretningen.
- Leveres i åpen stilling.
- Styres med 12VDC-puls.
- Ventilen blir stående i den stillingen den er satt i, inntil den får en puls med motsatt polaritet.
- Ventil endrer ikke stilling hvis den kobles fra ventildriver.
- Stilling ved strømbrudd kan settes på ventildriver, se bruksanvisning til ventildriver.

TIPS: Programmer alle enhetene i anlegget før de monteres. Dette for enklere testing av utstyret.

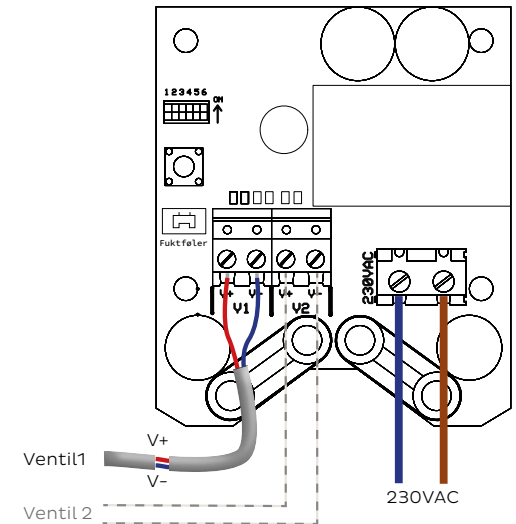

Se bruksanvisning til ventildriver for detaljert informasjon.



Paring komponenter (fuktføler, styrepanel, bev.)**Alternativ 1** (Utføres kun av autorisert personell)

1. Trykk kort på knappen SW1 i ventildriveren. LED2 (gul) starter å blinke hvert 2. sekund. Ventildriveren står nå i paringsmodus i 60 sekunder.
2. OBS! Betjen enheten du ønsker å pare med, se egen bruksanvisning.

Alternativ 2 (Kan utføres av alle)

1. Kutt strømmen på ventildriveren i 5 sekunder, ved å ta støpsel ut og inn. LED2 (gul) starter å blinke hvert 2. sekund. Ventildriveren står nå i paringsmodus i 60 sekunder.
2. OBS! Betjen enheten du ønsker å pare med, se egen bruksanvisning. Kutt på nytt strømmen på ventildriveren i 5 sekunder, ved å ta støpsel ut og inn. Dette må utføres innen 1 min etter endt paring.

Paring HUB

(Utføres kun av autorisert personell)

1. Aktiver innmeldings-modus på mTouch HUB, se egen bruksanvisning.
2. Hold ned knapp SW1 i ventildriveren i ca 4 sekunder til LED2 (gul) og LED3 (rød) lyser samtidig. Enheten kvitterer med 5 "pip" når paresignal er sendt.

SLETTING AV PAREDE ENHETER

Utføres kun av autorisert personell

OBS! Dette sletter alle enheter ventildriveren er pare med.

1. Hold inn knappen SW1 i ventildriveren i ca 10 sekunder til LED3 (rød) begynner å blinke. OBS! LED2 (gul) og LED3 (rød) vil lyse og slukke igjen - fortsett å hold inn knappen til LED3 (rød) begynner å blinke.
2. Når LED3 (rød) blinker, slipper du knappen og LED3 (rød) vil kvittere ved å blinke 5 ganger.

Sletting er gjennomført.

TIPS: For å sjekke hvor mange enheter ventildriveren er pare med, hold inn knappen SW1 i ventildriveren til LED2 (gul) lyser fast. Slipp så knappen. LED2 (gul) vil da blinke et antall ganger = antall enheter den er pare med.

**CTM
LYNG****Test av installasjon**

Test kan gjøres på flere måter, avhengig av tilkoblet tilbehør.

- Med **Fuktføler**, se bruksanvisning til fuktføler for å simulere fukt.
- Med **Master On/Off**, se at vannet slås av/på ved trykk på knappen.
- Med **Tidsbryter**, se at vannet stenger etter utgått tid.
- Med **Bevegelsesføler**, se at vannet stenger etter utgått tid etter siste bevegelse.

Tekniske data

Dimensjon: HxBxD 95 x 73 x 37 mm	Driftspenning: 230VAC +10/ -20%
RF: 868.100 MHz +5 dBm Kompatibel med "v2"-utstyr, se side 2	

CTM Lyng AS er Norges fremste produsent og leverandør av sikkerhetsprodukter til hjemmet, Velferdsteknologi, Energiøkonomisering, samt lys og varmestyring, for alle typer bygg, kjent under merkevarene mKomfy®, mTouch®, Microsafe® og Control®. Vi distribuerer våre produkter via grossister. Vi tilbyr alt fra utvikling av produkt til produksjon og distribusjon. Våre produksjonslokaler i Vanvikan har en av Europas mest moderne maskinparker.

Verkstedvegen 19, 7125 Vanvikan**Tlf. +47 72 83 16 11****E-post: marked@ctmlyng.no****For mer informasjon, besøk oss på
www.ctmlyng.no****Takk til deg som valgte et produkt fra CTM Lyng AS**

5019 art.nr.: 13004

**CTM
LYNG****Installasjon- og Brukerveiledning**

Gjelder prod.uke f.o.m. 38-2019

Ventildriver

Nrf.nr.: 5648522

El.nr.: 6254372

Ventildriver med strømadapter

Nrf.nr.: 5648523

El.nr.: 6254371

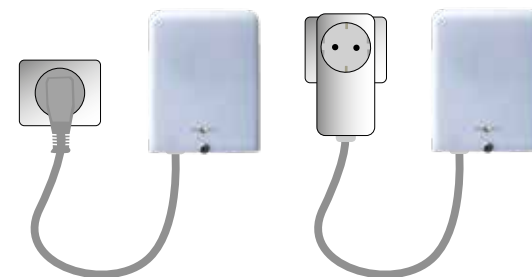

En verden av muligheter

Ventildriver er et sikkerhetsprodukt fra CTM Lyng AS.

Ventildriveren styrer 1 eller 2 ventiler samtidig og kan kommuniserer trådløst med opp til 16 enheter.

Fungerer sammen med

- ½" og ¾" magnetventiler
- Fuktføler trådløs
- Bevegelsesføler trådløs
- Master On/Off trådløs
- Tidsbryter trådløs
- mTouch Sparebryter
- mTouch HUB



Se etter produkter merket "v2"

Systemet er fleksibelt og kan bygges ut etter ulike behov og ønsket sikkerhetsnivå.

Testing av installasjonen bør gjøres minimum 1 gang i året, se **TEST AV INSTALLASJON**, side 6.

BEVEGELSESFØLER-FUNKSJON

Når bevegelsesføleren detekterer bevegelse, åpner ventilen for vann. Justerbar gangtid; setter tid for hvor lenge ventilen er åpen etter siste detektert bevegelse. 1min – 4 timer.

UKTFØLER-FUNKSJON

Når en ekstern trådløs fuktføler detekterer fukt, stenger ventilen. For å åpne ventilen, avstiller man alarmen på den utløste fuktføleren.

MASTER-FUNKSJON

Lukker og åpner ventilen ved betjening.

Masterbryteren overstyrer andre enheter.

Skrur man av en ventil med Master On/Off, må man betjene den samme Masterbryteren for å åpne ventilen igjen. Gjelder også alle Mstikk.

TIPS: Programmer alle enhetene i anlegget før de monteres. Dette for enklere testing av utstyret.

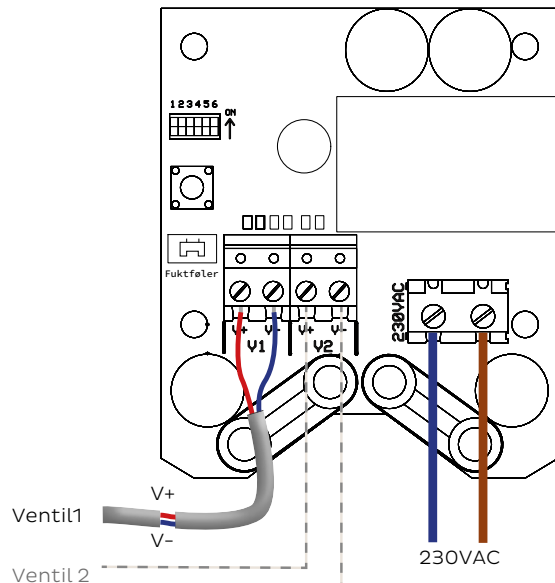

INTERN UKTFØLER

Når intern fuktføler detekterer fukt (5 pip hvert 10. sekund) så stenger ventilen. For å åpne ventilen avstiller man alarmen ved å trykke på bryter SW1 bak frontdekselet, eller ved å ta strømmen til ventildriveren i 5 sekunder. Hvis det fortsatt er fukt holdes ventilen stengt.

VENTIL-INFORMASJON

- Pil på ventilen indikerer vannretningen.
- Leveres i åpen stilling.
- Styres med 12VDC-puls.
- Ventilen blir stående i den stillingen den er satt i, inntil den får en puls med motsatt polaritet.
- Ventil endrer ikke stilling hvis den kobles fra ventildriver. Stilling ved strømbrudd kan settes med DipSW (side 4).

DipSW	Fabrikk	Funksjon
1	OFF	ON*: Lukker ventilen ved spenningsbortfall. OFF: Åpner ventilen ved spenningsbortfall.
2	OFF	ON*: Ventilen endrer ikke posisjon ved spenningsbortfall. OFF: Følger DipSW 1.
3	OFF	ON: Test - Åpner og lukker hvert 5. sekund.
4	ON	ON: Jøggefunksjon - Åpner/lukker ventilen hvert 2. døgn.
5	OFF	ON: Nødåpning - Alltid åpen.
6		Ikke i bruk

*Når DipSW 1 og 2 er ON har DipSW 2 høyeste prioritet

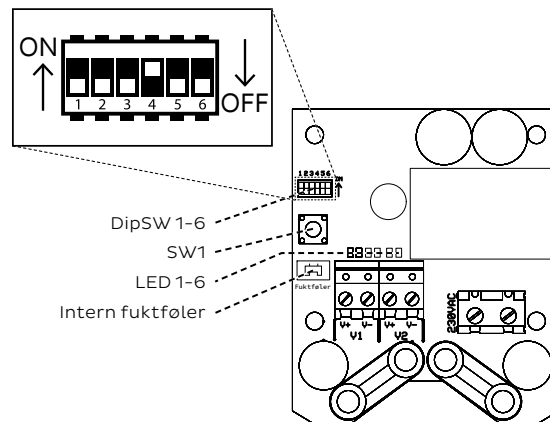

LED1	Grønn	Power (normal drift - 1 blink hvert sekund)
LED2	Gul	Indikerer paremodus / antall pærede enheter
LED3	Rød	Indikerer når ventil er lukket / intern alarm
LED4	Blå	Blinker kort ved radiokommunikasjon
LED5	Grønn	Åpne-puls til ventilen
LED6	Rød	Lukke-puls til ventilen

TEST AV VENTIL OG DRIVER

Utføres kun av autorisert personell

1. Åpne kran halveis.
2. Sett DipSW 3 i ON.
3. Ventilen veksler på å være åpen/stengt i 5 sek.
4. Sett DipSW 3 i OFF.

Testen er gjennomført.

Programmer fuktføleren til å kommunisere med én eller flere enheter.

Alternativ 1 (Utføres kun av autorisert personell)

1. Trykk kort på knappen (SW1 i stikkkontakten/ventildriveren.) Gul diode starter å blinke hvert 2. sekund. **Enheden står nå i paringsmodus, i 60 sekunder.**
2. Hold inne knappen på fuktføleren (SW1), og sett i batteriet. Fuktføleren kvitterer med 2 korte pip når batteriet er satt i. Fortsett å hold knappen til fuktføleren piper 3 ganger. **Enheden er nå parett.**

Alternativ 2 (Kan utføres av alle)

1. Kutt strømmen på stikkkontakten/ventildriveren ved å ta sikringskursen/støpselet ut og inn. Gul diode starter å blinke hvert 2. sekund. **Enheden står nå i paringsmodus, i 60 sekunder.**
2. Hold inne knappen på fuktføleren (SW1), og sett i batteriet. Fuktføleren kvitterer med 2 korte pip når batteriet er satt i. Fortsett å hold knappen til fuktføleren piper 3 ganger. **Enheden er nå parett.**
3. Kutt på nytt strømmen på stikkkontakten/ventildriveren ved å ta sikringskursen/støpselet ut og inn. Dette lagrer paringen. **Dette må utføres innen 1 min etter endt paring.**

TEST AV KOMMUNIKASJON

For å teste kommunikasjonen mellom fuktføleren og ventildriver/stikkontakt, kan man trykke gjentatte korte trykk på knappen (SW1) på fuktføleren. Blå diode i ventildriver/stikkontakt skal kvittere med et blink for hvert knappetrykk.

TEST/FUNKSJONSTEST AV FUKTFØLER

1. Åpne kranen halvveis.
2. Fukt kan simuleres ved å lage en kortslutning mellom to av fuktsensorpinnene anvist på side 3. Kan gjøres med et skrujern, annet metallobjekt eller en fuktig klut. Ventilen skal da stenge vanntilførselen.
3. For å åpne ventilen igjen, tilbakestilles alarmen med et kort trykk på fuktfølerens resettknapp (SW1).
4. Gjentas på alle fuktfølerne i anlegget (for å sjekke antall fuktfølere, se *Installasjon- og Brukerveiledning for Ventildriver* side 5 under Tips).

CTM LYNG

2619 art.nr.: 12607

ÅRLIG SLUTTBRUKER-TEST

Eier/bruker av systemet skal ved installasjon sette seg inn i medfølgende Monterings- og Bruksanvisning, og er pliktig til å teste at installert utstyr stenger vanntilførselen som forutsatt i FG-testen.

Funksjonstest skal utføres minst 2 ganger i året, i henhold til Monterings- og Bruksanvisning for Fuktføler, On/Off-bryter, Tidsbryter og Bevegelsesføler.

Tekniske data

Dimensjon: HxD 24 x 58 mm	Batteri: 1x CR2450
RF: 868.100 MHz +5 dBm Kompatibel med "v2"- utstyr, se side 2	Batteri levetid: Inntil 4 år

CTM Lyng AS er Norges fremste produsent og leverandør av sikkerhetsprodukter til hjemmet, Velferdsteknologi, Energiøkonomisering, samt lys og varmestyring, for alle typer bygg, kjent under merkevarene mKomfy®, mTouch®, Microsafe® og Centrol®. Vi distribuerer våre produkter via grossister. Vi tilbyr alt fra utvikling av produkt til produksjon og distribusjon. Våre produksjonslokaler i Vanvikan har en av Europas mest moderne maskinparker.

Verkstedvegen 19, 7125 Vanvikan

Tlf. +47 72 83 16 11

E-post: marked@ctmlyng.no

**For mer informasjon, besøk oss på
www.ctmlyng.no**

Takk til deg som valgte et produkt fra CTM Lyng AS

CTM LYNG

Installasjon- og Brukerveiledning

Gjelder produkt produsert etter uke 16-2019

Fuktføler trådløs

Nrf.nr.: 5648535
El.nr.: 6251608



En verden av muligheter

Fuktføler er et sikkerhetsprodukt fra CTM Lyng AS.

Fuktføler stenger ventilen når den detekterer fukt, og kutter strømtilførselen på aktuelle stikkontakter den er parert med.

Fuktføleren monteres der det forventes fukt.

Ved lavt batteri vil fuktføleren varsle med 2 pip og 2 blink i rød diode (LED1) hvert femte minutt i tillegg til blink i LED hvert 10. sekund.

Fungerer sammen med

- Ekstern Fuktsensor 1m
- Ventildriver og Ventildriver m/strømadapter
- Alle Mstikk
- mTouch HUB



Se etter produkter merket "v2"

Systemet er fleksibelt og kan bygges ut etter ulike behov og ønsket sikkerhetsnivå.

UKTFØLER-FUNKSJON

Når fuktføleren detekterer fukt, stenger den ventiler og slår av stikkontakter den er parert med.

Fuktføleren varsler alarm med tre pip og blink hvert 10. sekund i 90 sekunder. Den vil så varsle med ett pip og blink hvert minutt inntil den blir resatt ved trykk på resett-knappen.

DETEKSJON AV FUKT

Ved utløst fuktalarm vil fuktføleren låse ventiler og stikkontakter i av-stilling, og kan kun åpnes igjen ved å resette alarmen på den samme fuktføleren som utløste den.

OBS! Fuktføleren må være helt tørr før alarmen lar seg resette. Tørk den med en klut eller ta ut batteri og legg den til tork.

OBS! Gjennomfør paring og test av fuktføleren før den monteres. Se side 5.

Fuktføleren monteres der det forventes påvist fukt.

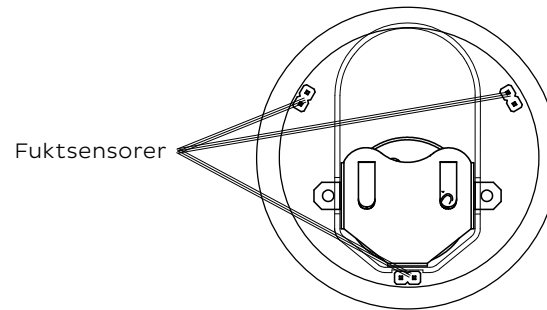

Fest bakplate med teip eller medfølgende skruer.

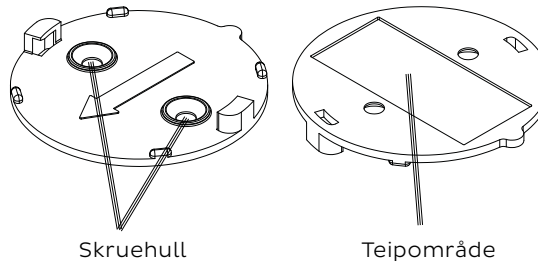

Monteres med pil på bakplaten mot batteriholder i fuktføleren. Legg fuktføleren på bakplate, og vri fast med klokken.

TIPS: Programmer alle enhetene i et anlegg før de monteres. Dette for enklere testing av utstyret.

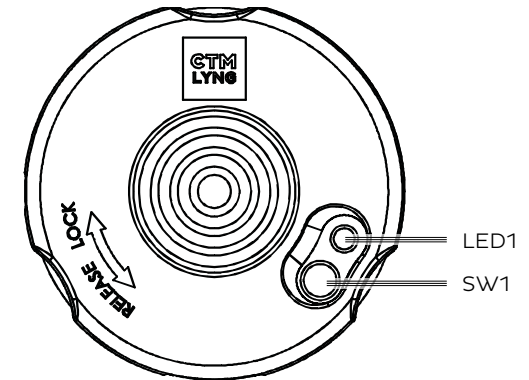

SW1		Programmerings-/ resettknapp
LED1	Rød	Alarm

TILBEHØR

Tilbehør som **Ekstern Fuktsensor** og **Fuktfølerteip** kobles til Fuktføleren i kontakten.

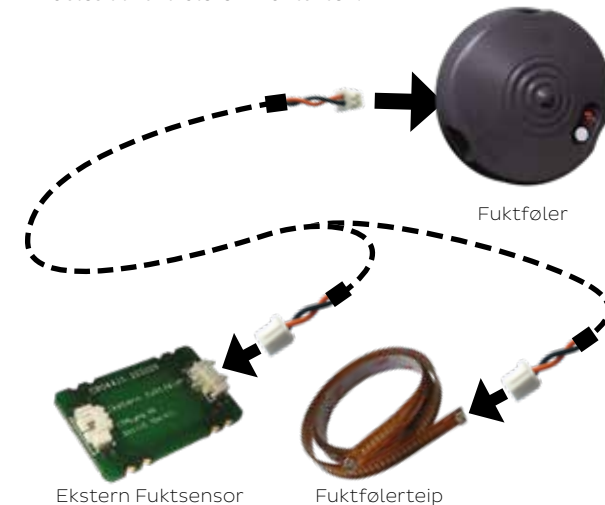

Ekstern Fuktsensor

Fuktfølerteip

Når fuktføleren detekterer fukt, stenges ventilen og fuktføleren går i alarm med tre pip og blink i LED1 hvert 10. sekund. Etter 1,5 minutt går den over til ett pip og blink i LED1 hvert minutt.

Forsvinner fukten, går alarmen over til ett pip og blink i LED1 hvert minutt, til knapp trykkes. Om ikke, tørk føler med klut. Trykk knapp SW1 for avstilling. Ta ut batteri og legg den til tørk.

For å åpne ventilen igjen, avstiller man alarmen ved et kort trykk på knappen (SW1), på den utløste enheten.

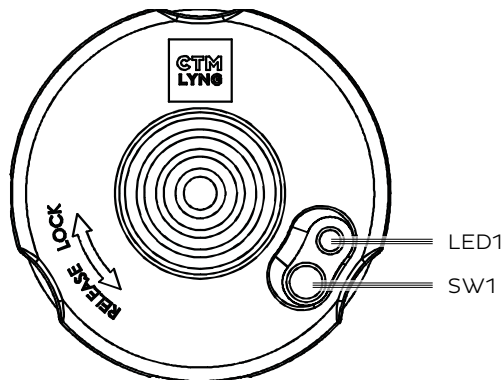

**CTM
LYNG**

3619 art.nr.: 12132

Tekniske data

Type:
Fuktsensor 1m kabel
Anbefalt maks lengde:
5 stk / 5 meter

CTM Lyng AS er Norges fremste produsent og leverandør av sikkerhetsprodukter til hjemmet, Velferdsteknologi, Energiøkonomisering, samt lys og varmestyring, for alle typer bygg, kjent under merkevarene mKomfy®, mTouch®, Microsafe® og Centrol®. Vi distribuerer våre produkter via grossister. Vi tilbyr alt fra utvikling av produkt til produksjon og distribusjon. Våre produksjonslokaler i Vanvikan har en av Europas mest moderne maskinparker.

Verkstedvegen 19, 7125 Vanvikan

Tlf. +47 72 83 16 11

E-post: marked@ctmlyng.no

For mer informasjon, besøk oss på
www.ctmlyng.no

Takk til deg som valgte et produkt fra CTM Lyng AS

**CTM
LYNG**

Installasjon- og Brukerveiledning

Gjelder for produkter med serienummer f.o.m 1601-00001

Ekstern Fuktsensor 1m

Nrf.nr.: 5648536
El.nr.: 6251606



En verden av muligheter

Ekstern Fuktsensor er et sikkerhetsprodukt fra CTM Lyng AS.

Ekstern Fuktsensor fungerer som en forlenger til fuktføleren. Hele føleren detekterer fukt, og vil stenge ventilen når det detekteres fukt.

Føleren monteres der det forventes fukt, og kan skjøtes, men bør ikke skjøtes mer enn 5 ganger / 5 meter.

Fungerer sammen med:

- Fuktføler trådløs

Systemet er fleksibelt og kan bygges ut etter ulike behov og ønsket sikkerhetsnivå.

Ekstern Fuktsensor monteres enkelt ved bruk av teip, på undersiden av føleren.

Plasseres der fukt kan oppstå, og ønskes påvist.



Tape på undersiden

Ekstern Fuktsensor kobles til Fuktføler i kontakten.



Kontakt

TIPS: Programmer alle enhetene i et anlegg før de monteres. (Master, Fuktføler, Bevegelsesføler). Dette for enklere testing av utstyret.

Ekstern Fuktsensor kan skjøtes, for større sone med fuktføling, men bør ikke skjøtes mer enn 5 ganger / 5 meter.



Kontakt for tilkobling av ekstern fuktsensor