

## NorLum Cosmo

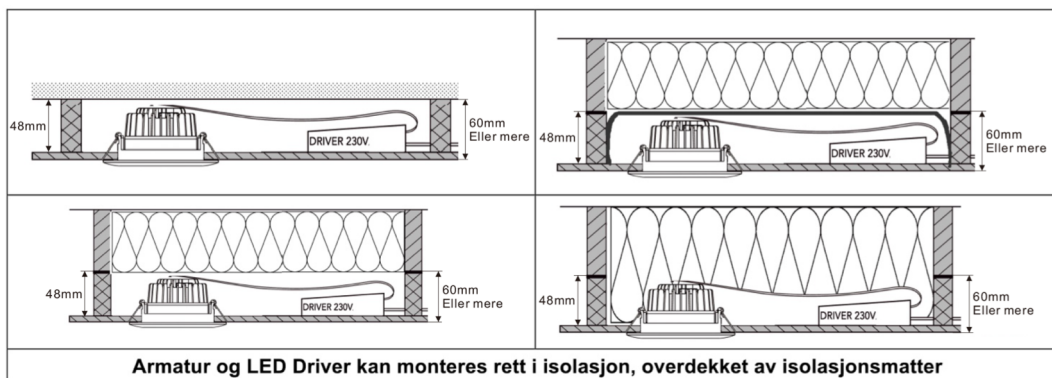
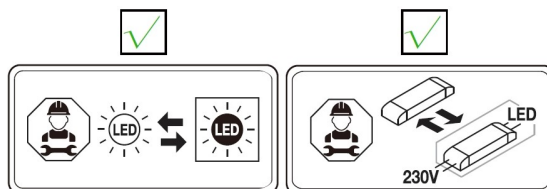
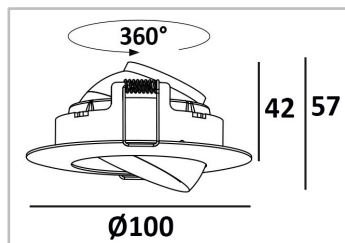

## Viktig informasjon:

1. Vennligst les denne instruksjonen nøye før installasjon og behold den for senere behov.
2. Produktet skal kun installeres av en autorisert elektriker.
3. **Påse korrekt spenning før installasjon. Må ikke benyttes nær kilder med høy varme eller vibrasjon.**
4. Lyskilden er ikke utskiftbar. Hvis behov skal hele armaturen byttes ut.
5. Produktet må ikke benyttes i omgivelser med høy forurensing i form av støv, olje eller lignende.
6. Kun for innendørs bruk.

## Tekniske data:

Produkt	NorLum Cosmo
Spenning	AC 220-240V 50/60Hz
LED watt	5,25W
System eff	6,5W
LED Driver	350mA
Lysfarge	2700K
Installasjonsklasse	Klasse 2
Spredning	60°
IP Klasse	IP44
Omgivelsestemperatur	-25°C <ta<45°C
Cut-out	Ø83mm
Størrelse	Ø100mmxH42mm

### Installasjonsveiledning:

1. Skru av strømtilførsel før installasjon.
2. **Produktet skal kun installeres av en autorisert elektriker.**
3. Påse at produktet er uten skader før montasje. Skadet produkt skal ikke benyttes.

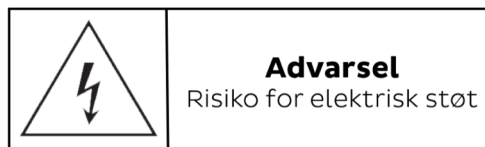
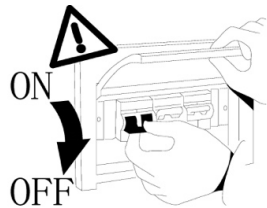

### Innstillinger:

1. Utsparring (cut-out) for produktet.

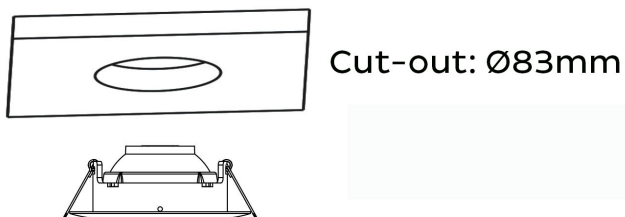

2. Koble tilførsel til hurtigklemmer på LED driver. Plasser fjærklemmer i utsparring og skyv downlighten til den sitter riktig plassert i utsparring. Påse at produktet er forsvarlig festet.

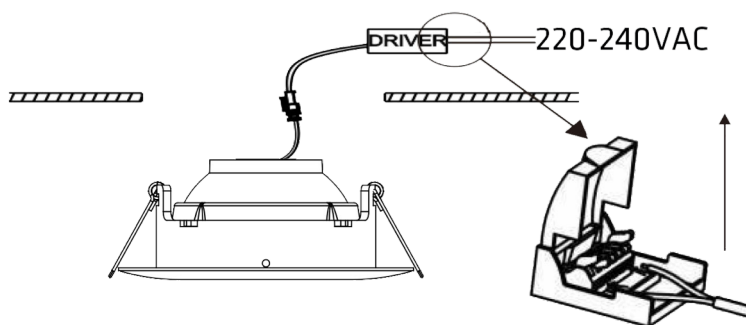

3. Skru på strømtilførsel.

